

Használati útmutató

Hajszíritő SHAC 2400 C2

A termék használata előtt kérem alaposan olvassa át a használati útmutatót! A terméket csak a leírásnak megfelelően és a megadott használati célokra használja! A nem rendeltetés szerű használatból eredő károkért felelősséget nem vállalunk. Amennyiben a terméket átadja másnak az útmutatót mindenképp mellékelje.

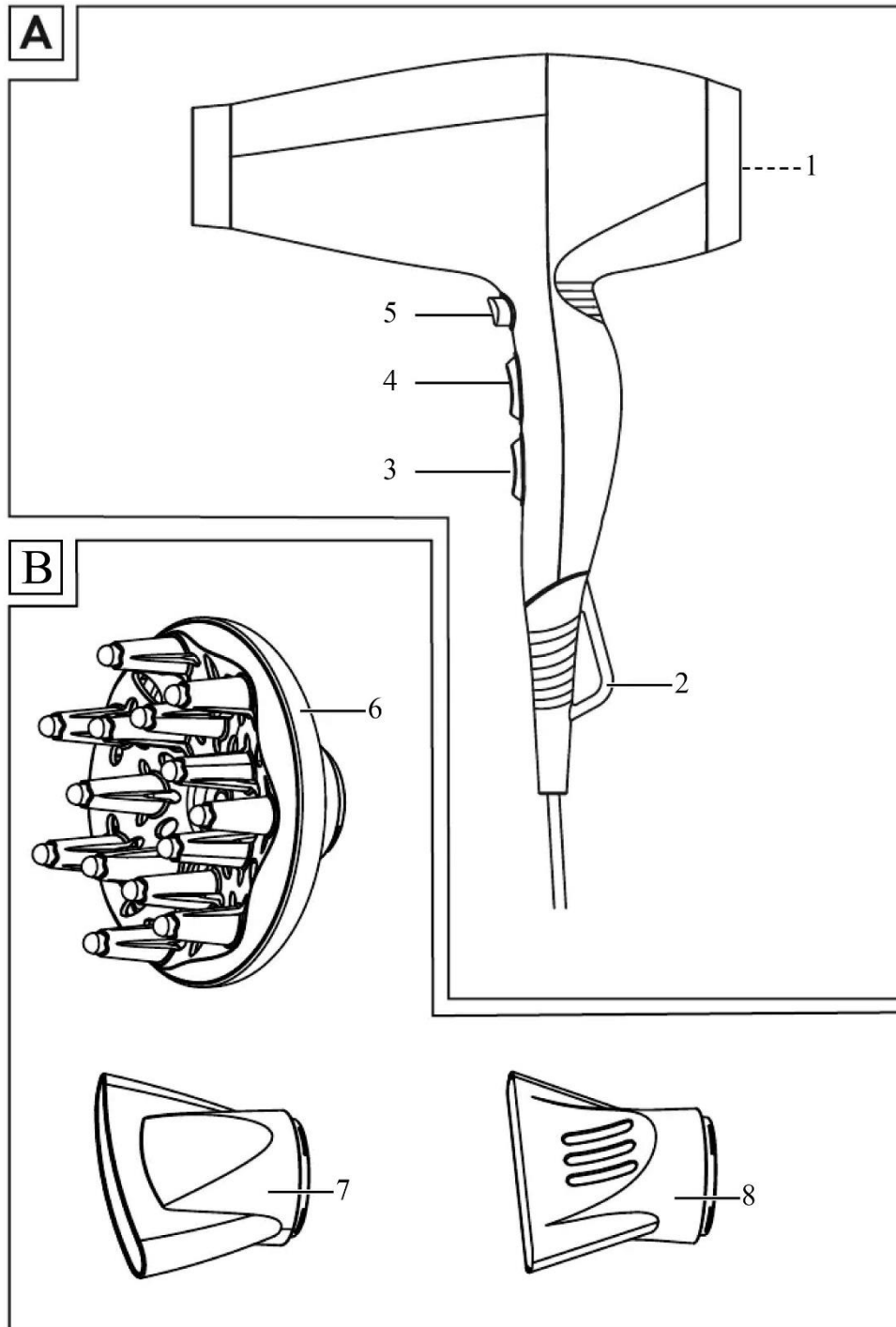

Tartalomjegyzék

A rövid használati útmutatóra vonatkozó információk	86
Rendeltetésszerű használat	86
A csomag tartalma	86
A készülék leírása	86
Biztonsági utasítások	87
Használat	89
Hő- és fűvőfokozatok	89
Hűtőfokozat / Cool Shot-funkció	90
Ionizáló funkció	90
Kiegészítők felhelyezése / levétele	90
Haj szárítása és formázása	90
Műszaki adatok	91
A készülék ártalmatlanítása	91
Szerviz	92
Gyártja	92



Figyelmesen olvassa végig a kezelési útmutatót, különösen a biztonsági előírásokat.

A rövid használati útmutatóra vonatkozó információk

Ez a dokumentum a teljes használati útmutató rövidített nyomtatott változata.



A QR-kód beolvasásával közvetlenül a Lidl-ügyfélszolgálati oldalra (www.lidl-service.com) kerül és a cikkszámot (IAN) 385387_2107 megadva megtekintheti és letöltheti a teljes használati útmutatót.

⚠ FIGYELMEZTETÉS!

A személyi sérülések és anyagi károk megelőzése érdekében vegye figyelembe a teljes használati útmutatót és a biztonsági utasításokat.

A használati útmutató a termék része. A termék használata előtt ismerkedjen meg valamennyi használati és biztonsági utasítással. Gondosan őrizze meg a rövid használati útmutatót és a készülék harmadik személynek továbbadása esetén adja át a termékhez tartozó valamennyi leírást is.

Rendeltetésszerű használat

A hajszárító csak emberi haj szárítására és formázására szolgál, semmi esetre sem használható parókákhoz és szintetikus anyagból készült póthajhoz. A hajszárító kizárólag magánháztartásokban használható. Vegye figyelembe a jelen használati útmutatóban található információkat, különösen a biztonsági utasításokat. A készülék nem ipari vagy kereskedelmi célokra készült.

A csomag tartalma

A készüléket alapvetően az alábbi összetevőkkel szállítjuk:

- profi ionizáló hajszárító
- 2 hajformázó fűvóka
- dúsító diffúzor
- rövid útmutató

A készülék leírása

„A” ábra:

- 1 légbeszívó rács
- 2 akasztófül
- 3 fűvófokozat kapcsoló (2 fokozatú)
- 4 hőfokozat kapcsoló (3 fokozatú)
- 5 hideg levegő gomb  (Cool Shot funkció)

„B” ábra:

6 dúsító diffúzor

7 széles hajformázó fúvóka (gyors szárításhoz)

8 keskeny hajformázó fúvóka (pontos beszárításhoz)

Biztonsági utasítások

⚠ ÁRAMÜTÉS VESZÉLYE

- ▶ Csatlakoztassa a hajszárítót egy előírás szerűen beszerelt és a típusjelzésen található hálózati feszültségnek megfelelő hálózati aljzatba.
- ▶ Semmi esetre se merítse folyadékba a hajszárítót és ne hagyja, hogy folyadék kerüljön a hajszárító készülékházába. Védje a készüléket a nedvességtől és ne használja a szabadban. Ha mégis folyadék kerül a készülékházba, azonnal húzza ki a készülék hálózati csatlakozódugóját a csatlakozóaljzattól és javíttassa meg képzett szakemberrel.
- ▶ Üzemzavar esetén és a hajszárító tisztítása előtt húzza ki a hálózati csatlakozódugót a csatlakozóaljzattól.
- ▶ A csatlakozódugót a csatlakozónál és ne a vezetéknél fogva húzza ki az aljzattól.
- ▶ Ne tekerje a hálózati kábelt a hajszárító köré és védje a sérülésektől.
- ▶ A veszélyek elkerülése érdekében a sérült csatlakozóvezetékét a gyártónak, a gyártó vevőszolgálatának vagy hasonló szakképzett személynek kell kicserélnie.
- ▶ A hálózati kábelt ne törje meg, ne szorítsa be, és úgy helyezze el, hogy senki ne léphessen rá vagy ne botolhasson meg benne.
- ▶ Nem szabad hosszabbító kábelt használni.
- ▶ A hajszárítót használat után azonnal áramtalanítsa. A készülék csak akkor teljesen árammentes, ha a hálózati csatlakozódugót kihúzza a csatlakozó aljzattól.

⚠ ÁRAMÜTÉS VESZÉLYE

- ▶ Tilos a hajszárító burkolatát felnyitni és a hajszárítót javítani. Ez nem biztonságos és a garancia is érvényét veszti. A meghibásodott hajszárítót csak szakképzett szakemberrel javíttassa.
- ▶ Soha ne fogja meg a hajszárítót, a hálózati kábelt és a csatlakozódugót nedves kézzel.
- ▶ Ha fürdőszobában használja a hajszárítót, használat után húzza ki a csatlakozódugót, mert a víz közelsége még akkor is veszélyt jelenthet, ha a hajszárító ki van kapcsolva.
- ⊘ Soha ne használja a készüléket víz, különösen mosdókagyló, fürdőkád vagy hasonló helyek közelében. A víz közelsége még kikapcsolt készüléknél is veszélyt jelent. Ezért minden használat után húzza ki a hálózati csatlakozódugót. Kiegészítő védelemként javasolt egy legfeljebb 30 mA érzékenységgű hibaáram-védőkapcsoló beszerelése a fürdőszoba áramkörébe. Kérje villamossági szakember tanácsát.

⚠ FIGYELMEZTETÉS! SÉRÜLÉSVESZÉLY!

- ▶ A készüléket 8 éves kor feletti gyermekek és csökkent fizikai, érzékszervi vagy mentális képességű vagy tapasztalattal és/vagy tudással nem rendelkező személyek csak felügyelet mellett használhatják, vagy ha felvilágosították őket a készülék biztonságos használatáról és megértették az ebből eredő veszélyeket.
- ▶ Gyermekek nem játszhatnak a készülékkel.
- ▶ Felügyelet nélküli gyermekek nem végezhetnek karbantartási és tisztítási munkát a készüléken.
- ▶ Soha ne tegye le bekapcsolt állapotban a hajszárítót, és ne hagyja a bekapcsolt készüléket felügyelet nélkül.
- ▶ A készüléket soha ne helyezze hőforrás közelébe és védje a vezetékét a sérülésektől.

⚠ FIGYELMEZTETÉS! SÉRÜLÉSVESZÉLY!

- ▶ Ha a hajszárító leesett vagy sérült, nem szabad tovább használni. Ellenőriztesse a készüléket szakképzett szakemberrel és szükség esetén javíttassa meg.
- ▶ Használat közben ne takarja le a légbeszívó rácsot. Tisztítsa rendszeresen a készüléket.
- ▶ A hajszárító használat közben felmelegszik. Forró állapotban csak a markolatánál fogja meg.

TUDNIVALÓ

- ▶ A felhasználó részéről nincs szükség közbeavatkozásra a termék 50 és 60 Hz közötti beállításához. A termék 50 és 60 Hz-en egyaránt működik.

Használat

Hő- és fűvőfokokozatok

TUDNIVALÓ



- ▶ Az első használat előtt hagyja a hajszárítót kb. 2–3 percig legerősebb fűvő- és hőfokokozaton. Ily módon eltávolíthatók az esetleg a készülék belsejében maradt gyártási maradványok.

- 1) Csatlakoztassa a hálózati csatlakozódugót a csatlakozóaljzatba.
- 2) Kapcsolja be a hajszárítót a fűvőfokokozat kapcsolóval 3.



A hajszárító két funkciókapcsolóval van ellátva. Ezekkel külön lehet a légáram erősségét (fűvőfokokozat kapcsoló 4) és a hőfokokozatot (hőfokokozat kapcsoló 3) változtatni:

Fűvőfokokozat

0 a hajszárító ki van kapcsolva

-  alacsony légáram
-  erős légáram

Hőfokokozat

-  alacsony hőfokokozat
-  közepes hőfokokozat
-  magas hőfokokozat

- 3) Használat után kapcsolja ki a készüléket a fűvőfokokozat kapcsoló 3 „0” pozícióba állításával. Ezután húzza ki a csatlakozódugót a csatlakozóaljzataból.

Hűtőfokozat / Cool Shot-funkció

A hideg levegő gomb 5 ❄️ megnyomásával hideg légáram kapcsolható be. Ez alacsony és erős légáramlattal, valamint közepes és magas hőfokozaton működik. Az alacsony hőfokozaton nincs fűtési funkció. Amíg hideg levegőt szeretne fűjni, tartsa lenyomva a hideg levegő 5 ❄️ gombot. Ha már nem szeretne hideg levegőt fűjni, engedje el a hideg levegő 5 ❄️ gombot.

Ionizáló funkció

Hajszárítóval történő hajszárítás során a haj statikusan feltöltődik és „szállni” kezd.

Az ionizáló funkció gondoskodik a haj statikus feltöltődésének semlegesítéséről és megszüntetéséről. Haja puha, selymes, csillogó és könnyen fésülhető lesz.

Vegye figyelembe, hogy az ionizáló funkció csak kiegészítők (dúsító diffúzor 6/ széles hajformázó fűvóka 7/ vékony hajformázó fűvóka 8) nélkül működik megfelelően, mivel a kiegészítők akadályozzák a haj ionizálását. Az ionizáló funkció optimális kihasználásához ezért minden esetben toldat nélkül használja a hajszárítót.

Kiegészítők felhelyezése / levétele

- Egy kiegészítőt (széles hajformázó fűvóka 7, vékony hajformázó fűvóka 8, dúsító diffúzor 6) úgy helyezhet fel, ha enyhe nyomással a hajszárító elejére nyomja úgy, hogy a kiegészítő bekattanjon és egyenletesen illeszkedjen a hajszárítóra.
- A kiegészítő levétele előtt mindig várja meg, amíg az lehül.
Húzza le a lehült kiegészítőt egy billentő mozdulattal előre a hajszárítóról.

Haj szárítása és formázása

- A haj gyors szárításához azt ajánljuk, hogy először rövid időre kapcsolja magas fűvó- és hőfokozatra a készüléket. A haj részleges megszáritása után kapcsolja a készüléket alacsonyabb fűvó- és hőfokozatra a frizura kialakításához.
- A széles hajformázó fűvókával 7 nagyon gyorsan meg lehet szárítani az egyes hajrészeket, mivel a levegőáramlat a széles hajformázó fűvókán 7 keresztül koncentrálódik.
- A vékony hajformázó fűvókával 8 pontosan beszáríthatja és megformázhatja a haját. A levegőáramlat a vékony hajformázó fűvóka 8 oldalsó nyílásain keresztül kissé csökken és lehetővé teszi a haj pontos formázását.
- Természetesen göndör / hullámos haj formázásához, illetve a haj dúsabbá tételéhez használja a dúsító diffúzort 6. Természetesen göndör / hullámos haj formázásához lógassa lefelé a fejét és tegye a haját lazán a dúsító diffúzorra 6. Szárítás közben forgassa a hajszárítót lassan ide-oda. A haj kifésülése előtt, hagyja kissé lehűlni, hogy a frizura megtartsa formáját.

A frizura hajtónél történő dúsításához legfeljebb a középső hőfokozatot állítsa be (lásd a Hő- és fűvőfokozatok fejezetet). Tartsa egyenesen a fejét és tartsa a dúsító diffúzort 6 a fejéhez. Mozgassa a hajszáritót lassan ide-oda, hogy a dúsító diffúzor 6 hegyei gyengéden masszírozzák a fejbőrt.

- A haj lehűtéséhez használhatja a „Cool Shot funkciót” (lásd a Hűtőfokozat / Cool Shot funkció fejezetet).

Műszaki adatok

Hálózati feszültség	220–240 V ~ (váltóáram), 50/60 Hz
Névleges teljesítmény	2000–2400 W
Védelmi osztály	II/□ (dupla szigetelés)

A készülék ártalmatlanítása



Semmi esetre ne dobja a készüléket a háztartási hulladékba.

A termékre a 2012/19/EU európai irányelv vonatkozik.

A készüléket kizárólag engedélyezett hulladékkezelő üzemen vagy a kommunális hulladékkezelő létesítményben ártalmatlanítsa. Vegye figyelembe a hatályos előírásokat. Ha bizonytalan, vegye fel a kapcsolatot a hulladékkezelővel.



A kiszolgált termék megsemmisítési lehetőségeiről lakóhelye illetékes önkormányzatánál tájékozódhat.



A termék újrahasznosítható, kiterjesztett gyártói felelősség körébe tartozik és külön kell gyűjteni.



Nyersanyagot takarít meg és csökkenti a hulladékmennyiséget, ha a csomagolást visszajuttatja a nyersanyag-körforgásba. A feleslegessé vált csomagolóanyagokat a hatályos helyi előírásoknak megfelelően ártalmatlanítsa.

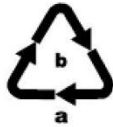

A csomagolást környezetbarát módon ártalmatlanítsa.

Vegye figyelembe a különböző csomagolóanyagokon látható jelzéseket és adott esetben válassza külön azokat. A csomagolóanyagok rövidítésekkel (a) és számjegyekkel (b) vannak megjelölve, az alábbi jelentéssel:

1–7: Műanyag,

20–22: Papír és karton,

80–98: Kompozit anyagok.